



NOTES (INDOOR + OUTDOOR) + LAZY SUSAN

design Massimo Mariani

Notes

Tavolo disponibile nella versione da interni e da esterni, con piano in granito, vetro fumè o vetro trasparente (uso interno ed esterno), in legno e marmo (solo uso interno).

Versione indoor/outdoor: base in tubolare d'acciaio Ø30 mm con traversi di giunzione in acciaio sezione 80x15 mm verniciato con fondo zincante e finito con polveri epossidiche poliestere grigio canna di fucile con puntali in PV C colore nero.

Piano in granito nero assoluto Zimbabwe oppure in marmo bianco di Carrara, nero Marquinia, Sahara Noir o rosso Levanto, con sottopiano Doluflex verniciato nero, accoppiato ad un nastro antiscivolo per farlo aderire con il piano; al sottopiano sono ancorati piattelli con invito conico per il centraggio e fissaggio alla base. La versione in marmo prevede finitura satinata e protettivo trasparente opaco oppure finitura poliestere lucida o opaca.

Piano in essenza, con fondo e finitura con vernice acrilica ad acqua, realizzato in "sandwich" di MDF e lamiera d'alluminio pressati e incollati tra di loro, impiallacciato nelle essenze in castagno naturale, castagno tinto carbone o Stone Oak®, oppure in tranciato di legno multilaminare Striped Grey; bisellatura e fondo sempre laccati nella finitura del piano.

Piano in vetro temperato trasparente o fumè sp.12 mm, a cui sono fissati, tramite incollaggio a raggi UV, piattelli con invito conico per il centraggio del piano stesso sulla base.

Tutte le versioni di piano sono fissate alla base tramite tiranti.

Lazy Susan

Piano girevole centro tavola disponibile in marmo o essenza nelle misure Ø70, Ø90 e Ø110 h.4 cm costituito da base d'appoggio in stratificato HPL nero sp.10 mm e meccanismo di rotazione incassato a sandwich tra piano e base d'appoggio. Appoggio garantito da gommini in PVC di colore nero.

Versione piano in marmo: piano spessore 20 mm con bordo bisellato, disponibile nelle varianti nero Marquinia, bianco Carrara, rosso Levanto o Sahara Noir con finitura poliestere lucido.

Versione piano in essenza: piano in MDF spessore 20 mm con bordo bisellato, e parte superiore e bordo impiallacciati con lastre da 10/10 in castagno naturale, castagno tinto carbone o Stone Oak® e finitura con vernice acrilica; bisellatura e fondo sempre laccati nella finitura del piano.

Struttura

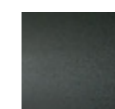

Acciaio
Verniciato
Grigio "Canna
di Fucile"
(In-Outdoor)

Top

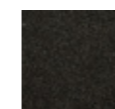

Granito Nero
Assoluto
Zimbabwe
(In-Outdoor)

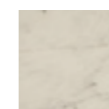

Marmo Bianco
di Carrara
(Indoor)

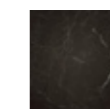

Marmo Nero
Marquinia
(Indoor)

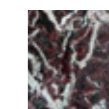

Marmo Rosso
Levanto
(Indoor)

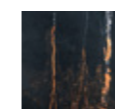

Marmo Sahara
Noir (Indoor)



Castagno
Naturale
(Indoor)



Castagno
Tinto Carbone
(Indoor)

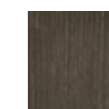

Stone Oak®
(Indoor)



Striped Grey
(Indoor)

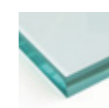

Vetro
Trasparente
(In-Outdoor)

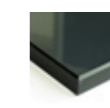

Vetro
Fumè
(In-Outdoor)

Lazy Susan (solo Indoor)

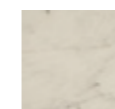

Marmo Bianco
di Carrara

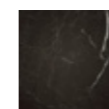

Marmo Nero
Marquinia



Marmo Rosso
Levanto



Marmo Sahara
Noir



Castagno
Naturale

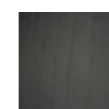

Castagno Tinto
Carbone

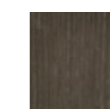

Stone Oak®

Disegni Tecnici
Tavolo

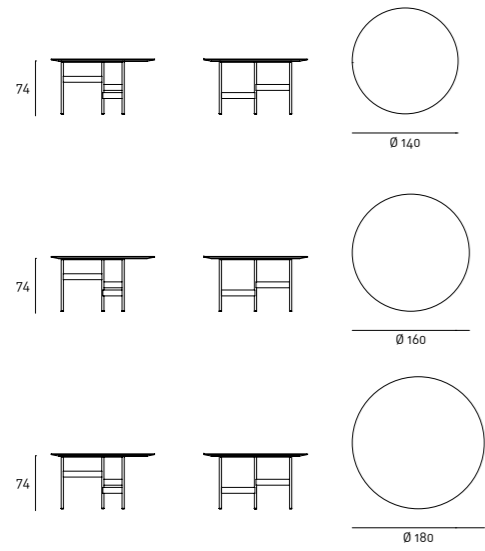

Lazy Susan-Marmo

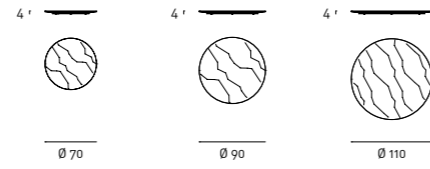

Lazy Susan-Essenza

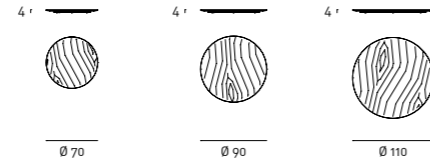

Tavolo + Lazy Susan

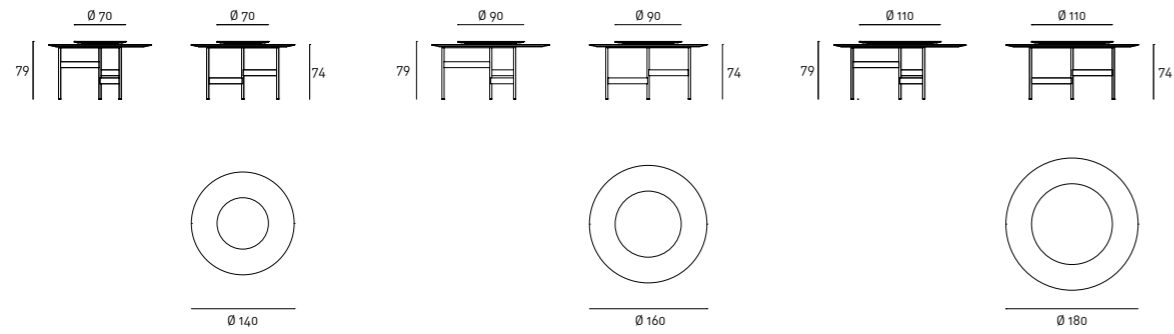

Note

Di colore uniforme, il granito è una pietra dura di origine vulcanica e fa parte delle rocce intrusive che emergono da magma solidificato all'interno della croste terrestri; per questa sua particolare natura, il granito è un materiale molto resistente ad abrasione e compressione e di facile manutenzione.

Stone Oak®: vi ricordiamo che questo legno deve la sua particolare coloritura ad un processo interamente naturale. Per questo motivo, alcune lastre possono apparire più marroni rispetto ad altre. Il nostro impegno è quello di fornirvi un prodotto di alta qualità; eventuali difformità nel colore non devono essere considerate come difetti.

Striped Grey: si tratta di un tranciato decorativo in legno multi laminare, sempre finito con verniciatura trasparente acrilica, che propone esclusivi pattern che riproducono le caratteristiche naturali del legno. Ricordiamo che, essendo un prodotto in legno naturale e vivo, quest'ultimo può presentare una variabilità di tono e sfumature di colore non omogenee, peculiarità del materiale stesso.

Su richiesta è disponibile, per la sola finitura Stone Oak® una verniciatura (acrilica a solvente) protettiva supplementare. Si precisa che, andando a coprire ulteriormente la superficie, ne modifica lievemente la colorazione naturale e la texture in rilievo. Nonostante questa verniciatura supplementare aumenti la resistenza superficiale, si tratta comunque di un materiale naturale; pertanto piccole macchie superficiali dovute ad olio o altre sostanze dovranno essere rimosse tempestivamente, prima che il legno possa assorbirle in profondità. Consigliamo quindi una cura e manutenzione periodica.

Per la versione in marmo specificare il tipo di finitura del piano al momento dell'ordine.

Nonostante il materiale del Lazy Susan possa resistere alle elevate temperature è consigliabile evitare di appoggiarvi direttamente utensili appena tolti da fonti di calore quali fornelli o forno. Il contatto diretto con oggetti surriscaldati o fiamme, potrebbe infatti provocare macchie indelebili o rotture create dall'elevato shock termico. Si consiglia, pertanto, di utilizzare sempre un sottopentola per appoggiare le stoviglie sul piano.

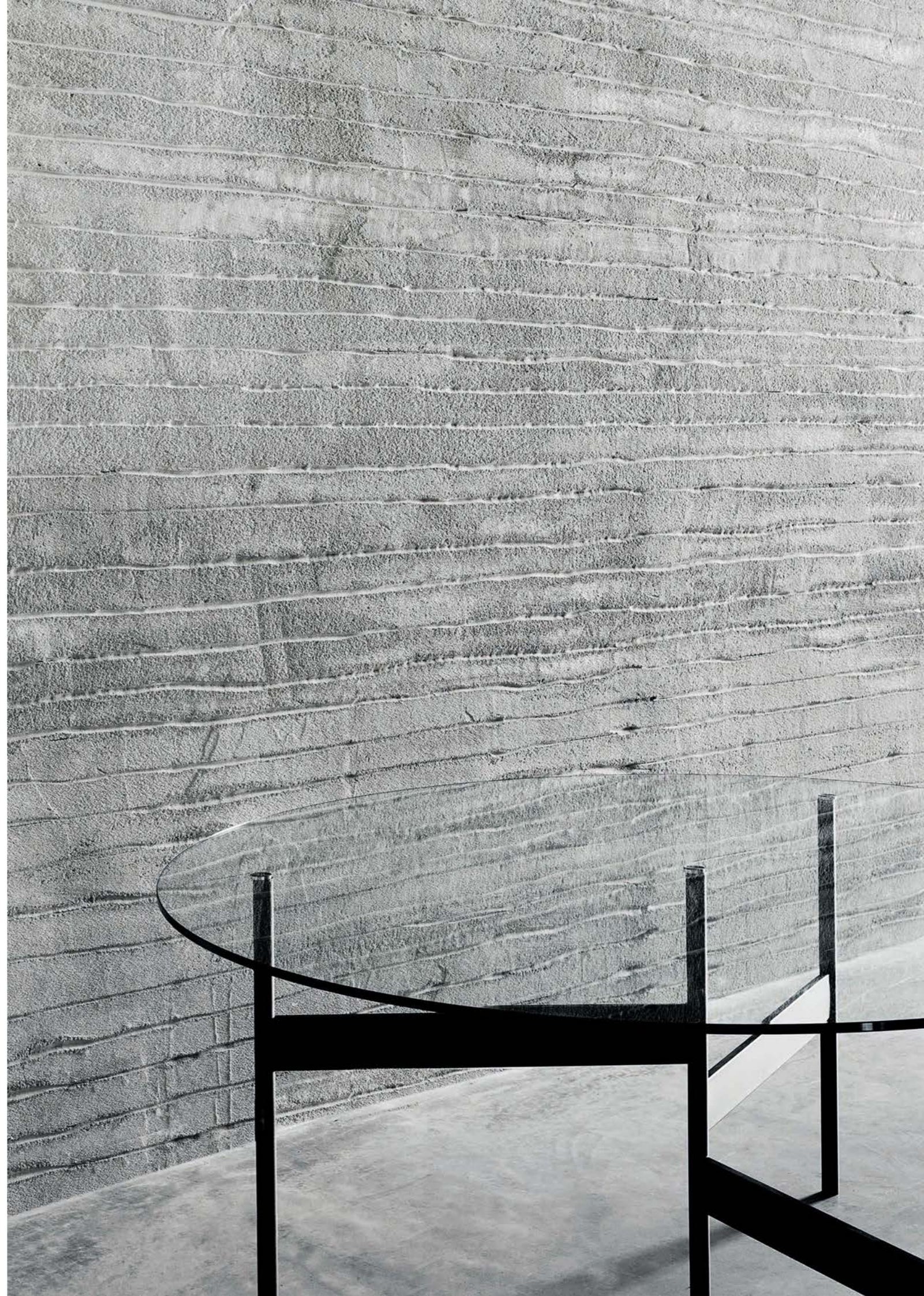

—
Tavolo Notes con piano impiallacciato
in castagno tinto carbone e Lazy Susan
in marmo Sahara Noir



—
Tavolo Notes con piano in granito



